

Para que a instalação da porta Evidence[®] Living seja feita corretamente, siga as informações do manual de instalação logo abaixo:

- Respeite os padrões especificados no manual;
- Faça a medição atentamente na área que vai ocorrer a instalação;
- Certifique-se que as peças estão bem encaixadas;
- Trabalhe com material de boa qualidade.

ESPECIFICAÇÕES PORTA EVIDENCE LIVING		
PORTA	VIDRO	VÃO
Máx. 1300 mm 70 kg	Temperado 8/10 mm	Máx. 1200 mm

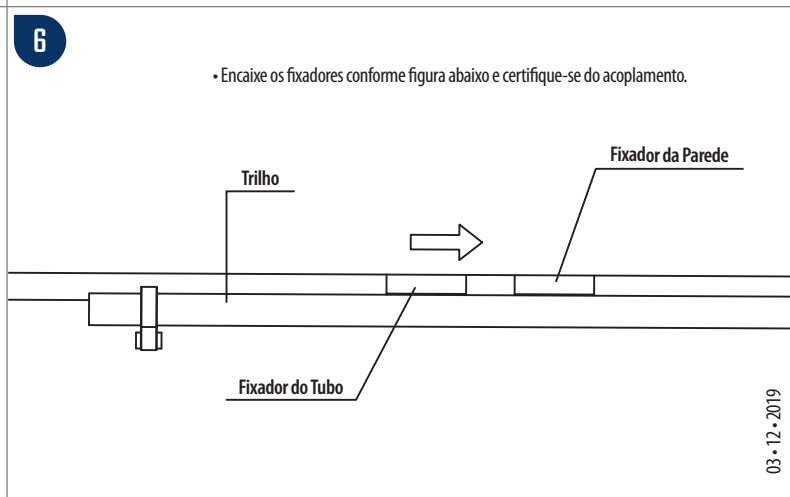
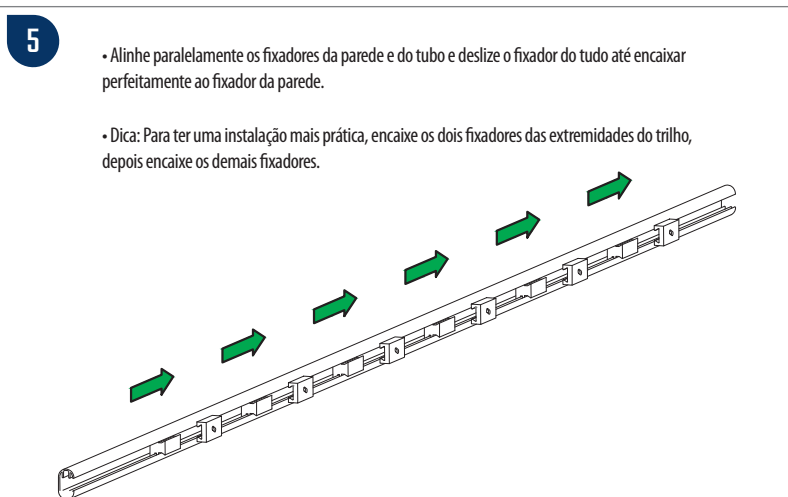
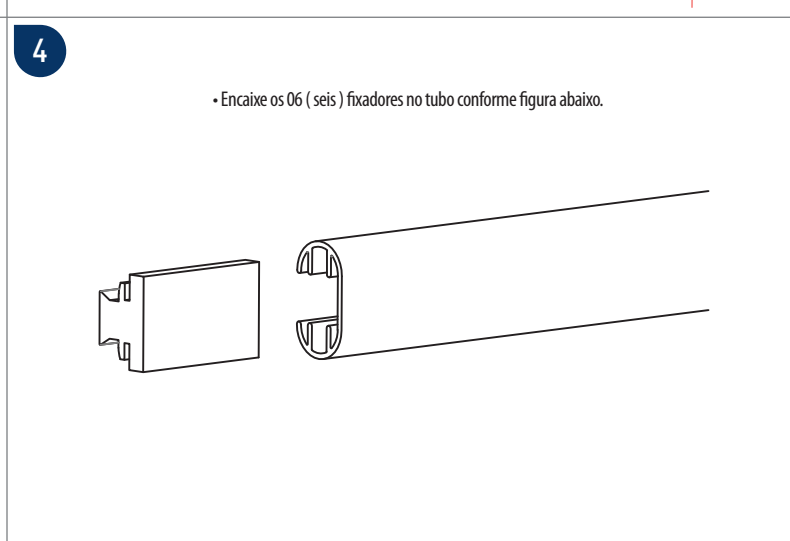
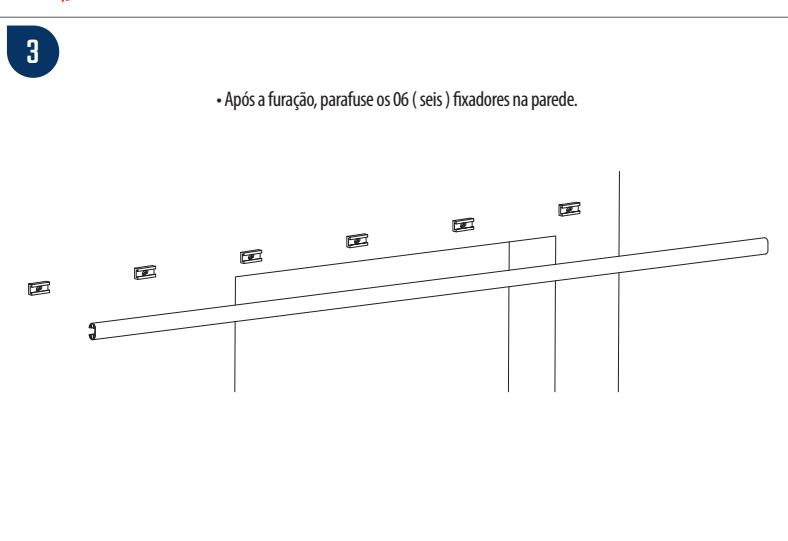
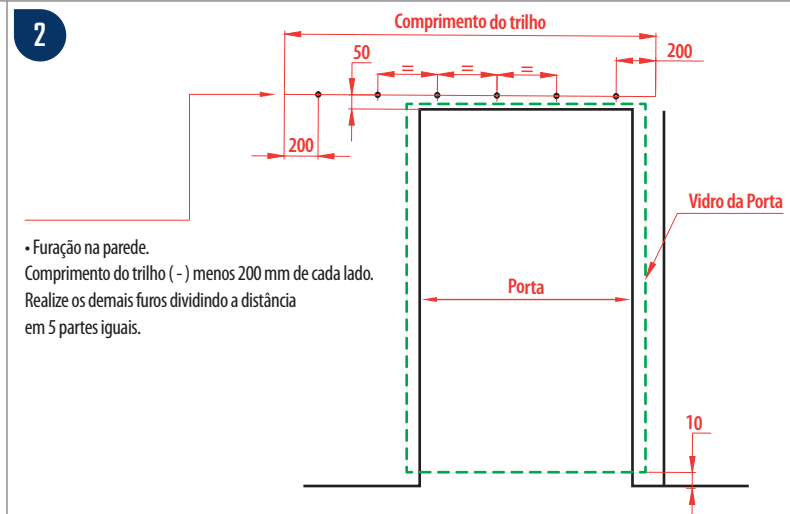
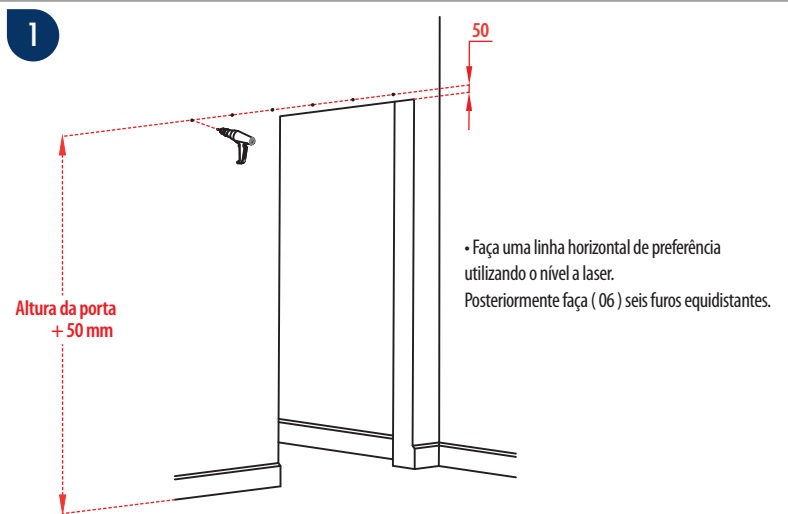

7

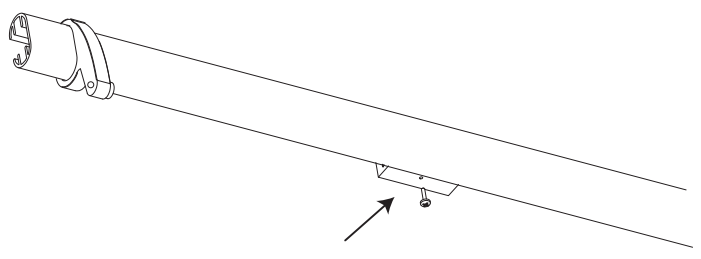

- Após o encaixe parafuse os fixadores utilizando o parafuso nº 10 da lista de itens conforme a figura.
- Repita o processo nos seis fixadores.

8

• Encaixe os freios nas extremidades do trilho

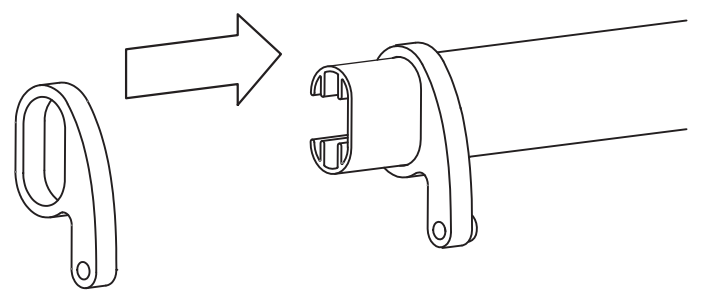

9

• Imagem ilustrativa do tubo e dos freios instalados e fixados

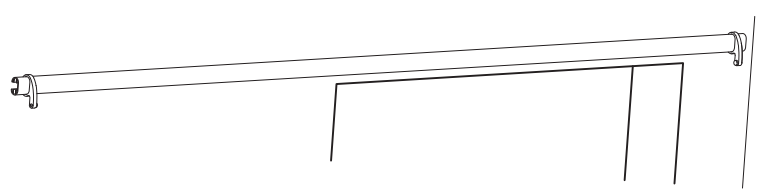

10

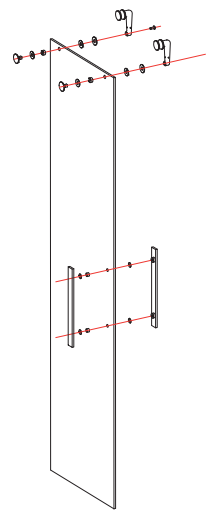

• Monte a porta conforme a figura

11

- Utilize o Parafuso nº 9 da lista de itens para fixar o guia da porta.
- **Obs:** Certifique-se de colocar o guia da porta de forma que o vidro não escape.

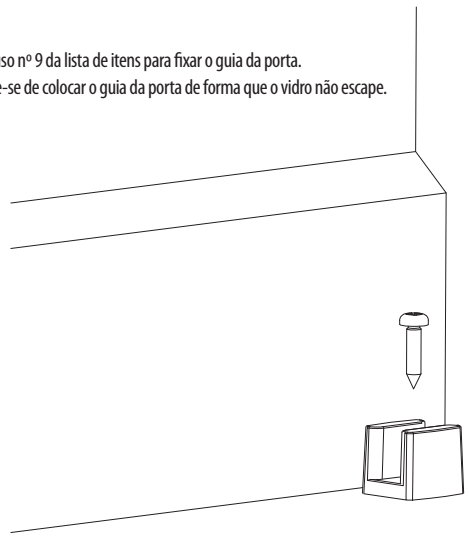





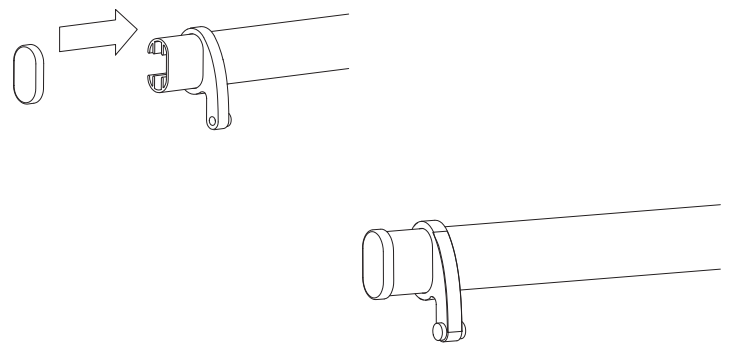



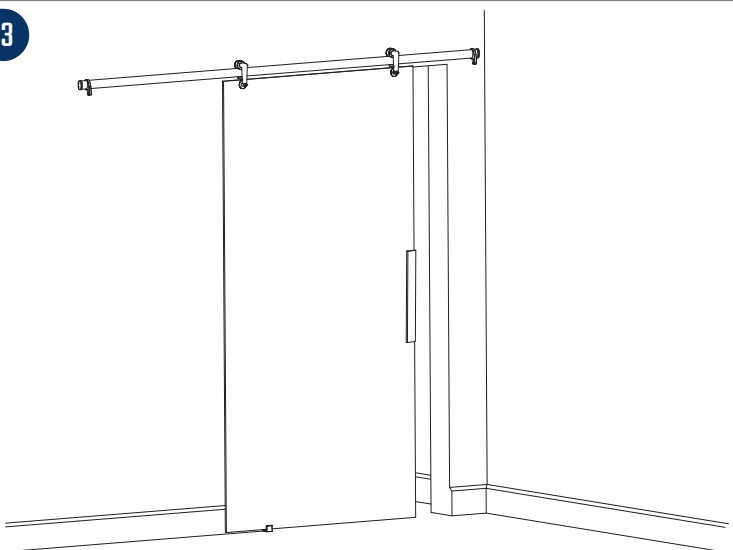



12

• Encaixe os terminais de acabamento.











13





Nº	ITEM	DESCRIÇÃO DA PEÇA	MATERIAL	QUANTIDADE
01		Fixador da parede	Náilon	06
02		Fixador do trilho	Náilon	06
03		Arruela exêntrica	Polipropileno	02
04		Terminal de acabamento	ABS	02
05		Trilho	Alumínio	01
06		Freio	Alumínio	02
07		Roldana com pino de segurança	Latão	02
08		Parafuso cabeça panela 5,0 x 60 mm	Aço	06
09		Parafuso AA cabeça panela 4,2 x 38 mm	Aço	01
10		Parafuso cabeça panela 3 x 10 mm	Aço	06
11		Bucha com anel nº 8	PVC	06
12		Guia da porta	Náilon	01

Atenção instalador, leia atentamente nossas recomendações e oriente o seu cliente sobre os cuidados necessários com a porta Evidence® Living

Os produtos da linha Evidence® tem garantia de 5 anos contra qualquer defeito de fabricação ou dano desde que dentro das normas de utilização, a partir da data de aquisição, comprovada mediante apresentação da nota fiscal de compra. A presente garantia não será aplicada nas seguintes situações:

-  Danos sofridos pelo produto em consequência de quedas acidentais, maus tratos, instalação incorreta, manuseio e armazenamento inadequado;
-  Danos causados à pintura por limpeza inadequada (produtos químicos, tais como: solvente, álcool, benzeno, querosene, cloro e abrasivo do tipo saponáceo);
-  Danos causados aos acabamentos da porta Evidence® Living por limpeza inadequada (produtos abrasivos, tais como: lã de aço, palha de aço e esponja multiuso dupla face);
-  Descoloração da pintura da porta Evidence® Living pela incidência direta da luz solar;
-  Danos causados por objetos pontiagudos sobre a superfície da embalagem da porta Evidence® Living;
-  Danos causados pelo uso incorreto após a instalação (tecidos, toalhas ou roupas deixados sobre o trilho superior da porta Evidence® Living);
-  Aplicação de peças não originais ou inadequadas, ou ainda adaptação de peças adicionais à porta Evidence® Living;
-  Peças que apresentem desgaste natural pelo uso regular da porta Evidence® Living, tais como: roldanas, eixos e rodízios;

Solicite um profissional qualificado, a Interglass não se responsabiliza por qualquer defeito ou erro de instalação da porta Evidence® Living

-  Para limpeza da porta Evidence® Living utilize somente detergente neutro, água e um tecido macio;
-  A manutenção da porta Evidence® Living deve ser executada a cada 12 meses por um profissional qualificado, conforme norma da ABNT-NBR 14207.

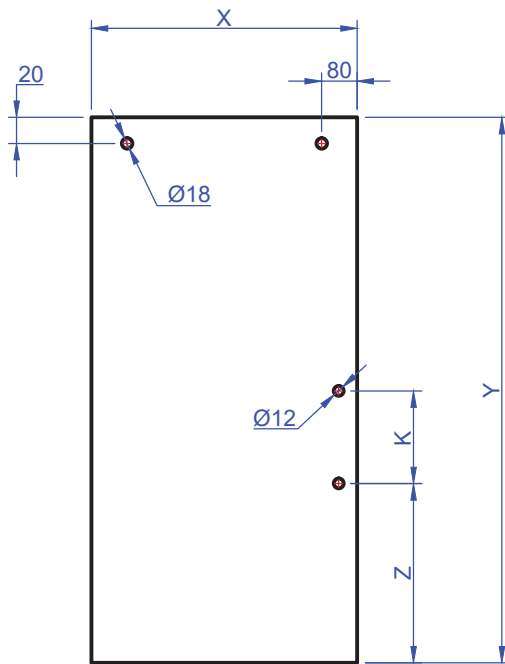

- Para determinar a altura da Porta: (Y)
 Meça a altura do batente e adicione 10 mm.
- A furação para instalação do puxador fica a critério do vidraceiro ou do cliente.

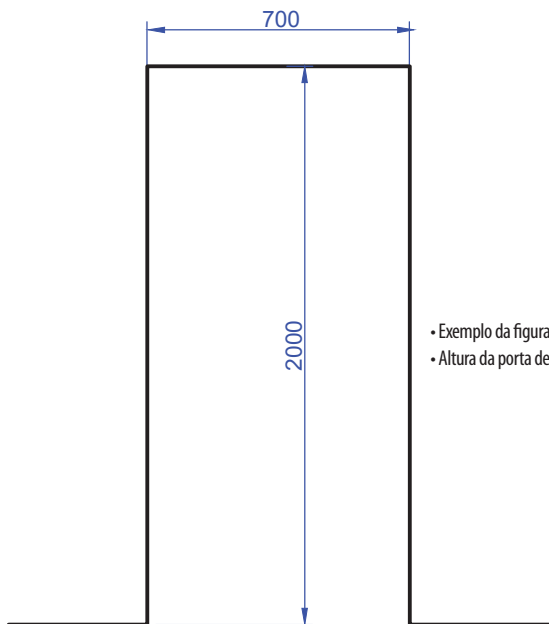

- Exemplo da figura ao lado altura da porta = 2000 mm
- Altura da porta de vidro 2000 + 10 = 2010 mm

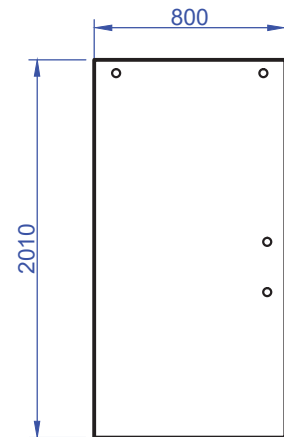

INTERGLASS
 .com.br

11 4496.3600 11 95093.6899

Altura da Porta:
Medir a distância do piso ao batente da porta (+) mais 10 mm.
Transpasse: 50 mm de transpasses laterais.

Pedido:	Empresa:		
Data:	Telefone:		
Vidro:	Espessura: 8 mm	Lado:	Cor:
Cliente:	Local:		
Observação:			